

51

FÆRING

HFU - 14024

Båt nr. 1 Oppmålt dato: 06.09.90 Båtbygger: Tobias Håstadbo

Eigar: Hard.Folkemuseum, Utne Byggeår: XX

Byggestad: Kvanndal Målestad: Utne

Romtal 2 Lengd på halsane (l) 8 alen 4"

Snormål (L) 9 alen 15" Røysmål: fram 29"
UTVENDIG LENGDE V. KAN att 26"
550 cm.

Breidde:	Midt 1/2 l	Fram 1/4 l
Hals	25 1/2"	21"
Ripe	57"	54"

STØRSTE BREDE BOTN
MIDT I FRAMROM 26"

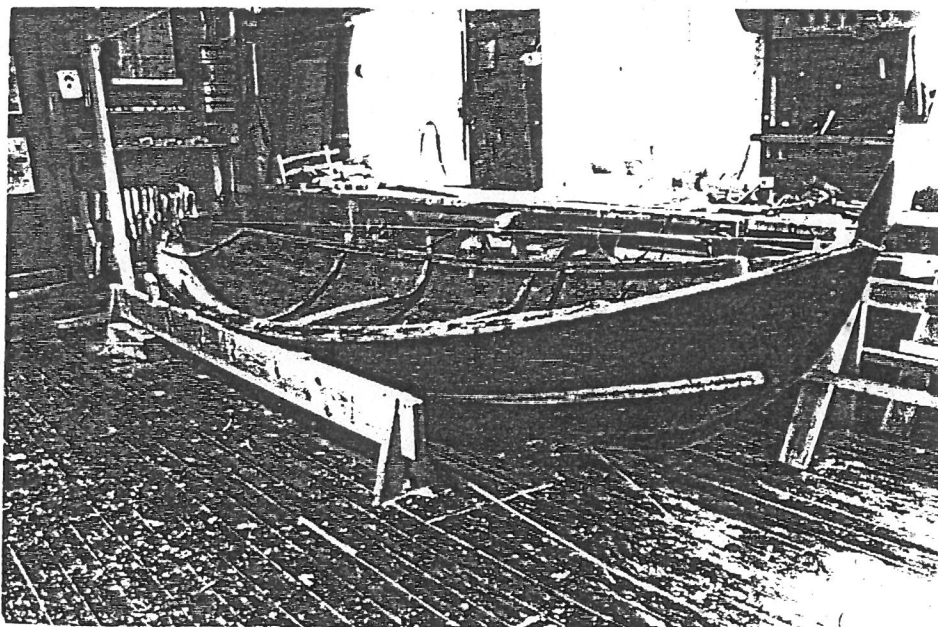

Merknader:

Tilstand: Godt forvart.

Utstyr: Tofter og atterste tilja er intakt. Resten manglar.

Bruk: Færingen er brukt på Lutro i Ullensvang. Første eigar var ferdakar og gardbrukar Josef J. Råen.

Andre ting: Hard.Fartøyvernsenter har i 1991 bygd kopi av båten.

MÅLESKJEMA - HARDANGERBÅT

Dato 06.09.90

Båtnr. 1

Eigar *Hardanger Folkehjem*

Namn/identifikasjon *Føring*

Byggeår ?

Byggar *Tobias Håstaber (1823-1904)*

Byggestad *Granvin herad*

Målestad *Hardanger Fartøymuseum*

Kontaktperson *eigar*

Romtall *2* Lengd på halsane (1) *8 x 4"* Snormål (L) *9 x 15"* Bordhøgd midt innv. *536 cm* u/esing *16 1/4"* m/esing *15 1/2"*

Røys-mål fram: *29"* (*45 1/8"*) att: *26"* (*40 1/4"*) Stamm-mål: fram *22 3/8"* opp *19 1/2"* langs *15 1/4"* att *18 3/8"* opp *15 1/4"* langs

SPRING (FRA SNOR TIL OVERKANT ESINGESTØ) *12 1/2"* Etter stamm:

(I skjemaet nedanfor nyttar vi teikna 0 og " i staden for å skrive grader og tommer. S = styrbord, B = babord

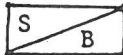

Fram 1/8 1			Bak 1/4 1			Midt 1/2 1			Namn på bord					
0	"	sn	0	"	sn	0	"	sn						
38	40	6 1/4	22 1/2	21 7/8	25	8 1/2	25 1/4	25	14	15	11 3/4	28 3/8	28 3/8	Hals
42	47	10 1/4	20 1/8	21	34	10 3/4	25 3/4	25 1/8	26	27	10	30 1/2	30 1/4	Bård
50	54	8 3/4	21 1/8	20	54	9 3/4	26 1/4	26	57	58	11	31	30 1/4	Ripe

Framband			Fram 1/4 1			Lang 1/2 1			Namn på bord					
0	"	sn	0	"	sn	0	"	sn						
18	18	11 1/4	28	28 1/4	23	10	27	27	28	28	7 1/2	24 3/4	25	Hals
30	29	10 1/2	27 5/8	29 1/4	36	34	11 1/8	27 1/4	44	41	12 1/4	21 1/2	22 1/2	Bård
54	54	11	30 1/2	30 1/2	55	52	10 3/4	25	28 1/8	53	50	10	21 1/2	Ripe

(Alen = x)

1/8 1 som B ved: *1/4* 1 1/4 1 som B ved: *1/5* L *30*
 1/4 1 som B ved: *1/5* L
 1/2 1 = *4 x 2"* 1/4 1 = *2 x 1"* 1/8 1 = *1 x 1/2"* 1/5 1 = *1 x 1/8*
 1/2 L = *4 x 7/8"* 1/4 L = *2 x 1/2"* 1/8 L = *1 x 1/4"* 1/5 L = *40*
268 cm

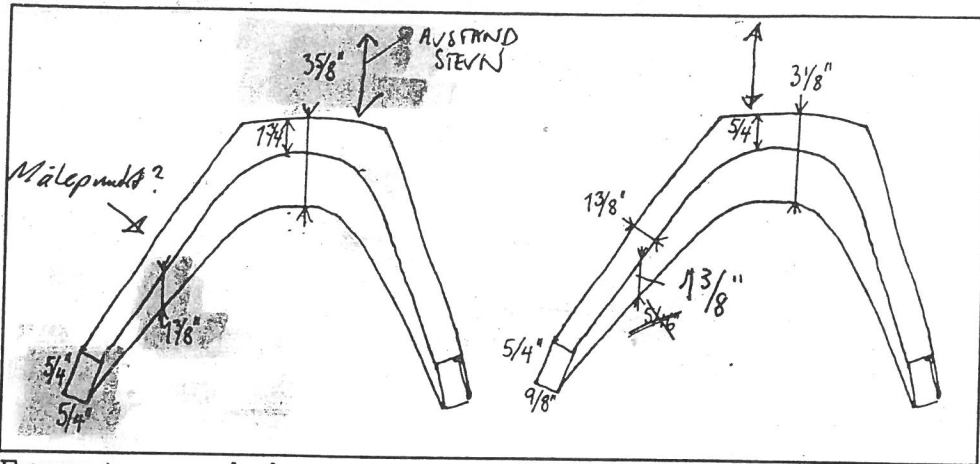

Framrøng og bakrøng. + MAL

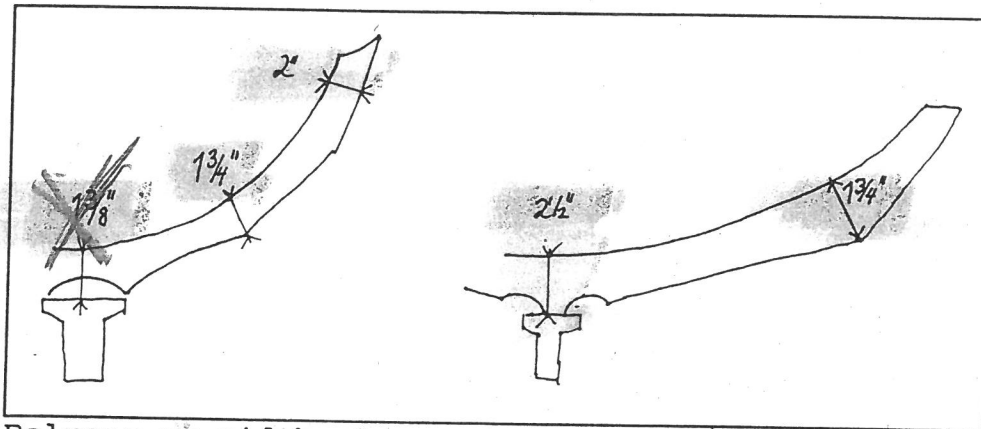

Belrøng og midtband.

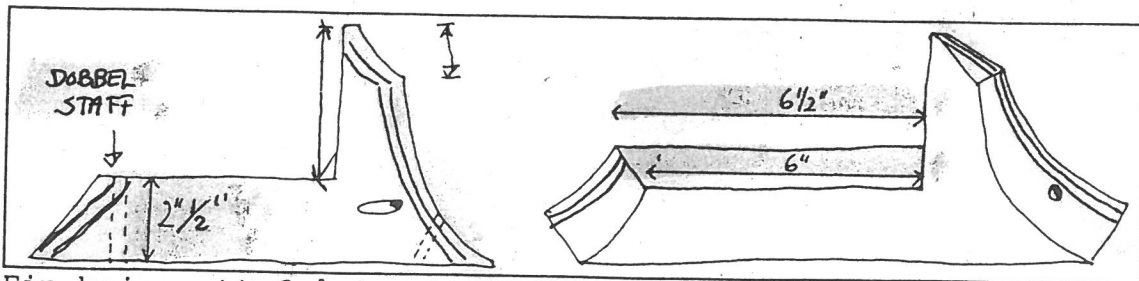

Ein keip sett frå innsida og frå utsida.

TOTALLENGDE
+ LAGE MAL

BAK $12''$
FRAM $13\frac{1}{2}''$

Tjukkeleik kjøl

Djupn kjøl

	ut	inn
fram v. skar	9/8	1 5/8
midt	9/8	2 5/8
att v. skar	7/8	1 5/8

fram	1 5/8
midt	1 1/4 (slett)
att	1 1/16

Dimensjon band 1 3/8

Bete (Bekk) 2 1/4

Dimensjon og plassering nagler ~~1 1/2~~ " ~~1 1/2~~ " ~~1 1/2~~ "

1 5/8

Dimensjon rør 3/4 "

Type rør

Avstand saum 8 "

Dimensjon esing:

	Bak	1/4	Midt	1/4	Fram
oppe	1	1 1/2	1 5/8	1 5/8	7/8
nede	5/8	1	1 1/4	1 5/8	1/2
høgd	1	2	2 1/4	2 1/4	1 1/4

Festemåte:

Dimensjon og fasong kelp: L: 12 " B: h: 3 " a:

Tal og plassering av kelp/toll 16 " bak band. 4 stkk

BAK

Skyting

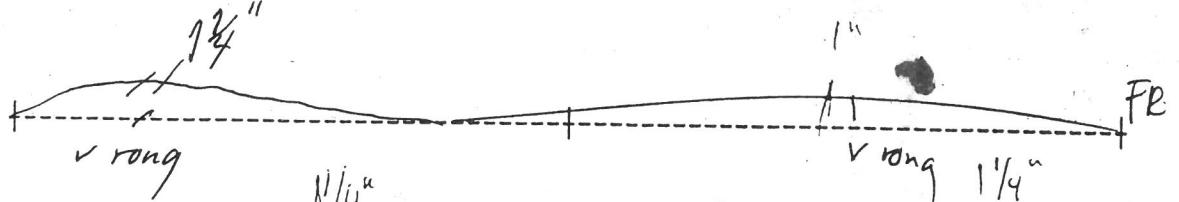

BØRE

Skyting

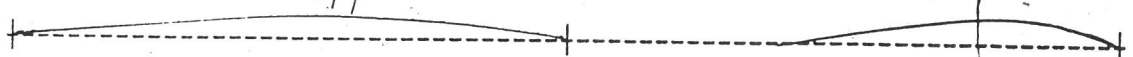

HALS

Skyting

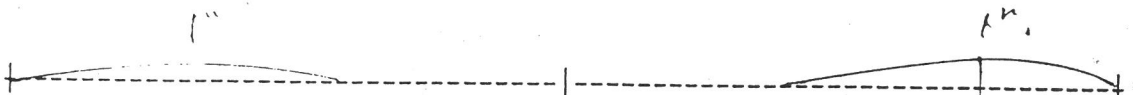

Skyting

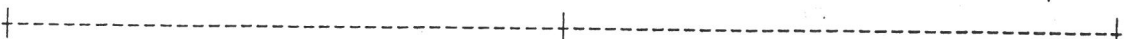

Skyting

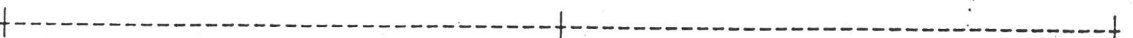

Kva slags alen er nytta? 21 "

Kva slags tommer: 2, 617

Merknader:

Skisser for ausekar, tiljer, styregreier, rigg, segl og årer med vidare (bruk baksida)

Signatur Asmund Kristoffersen Morten Egslad

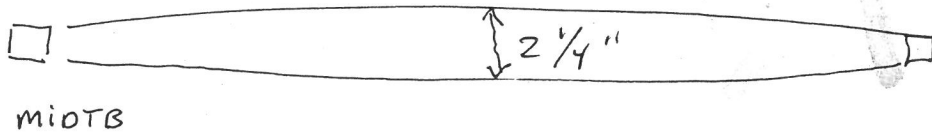
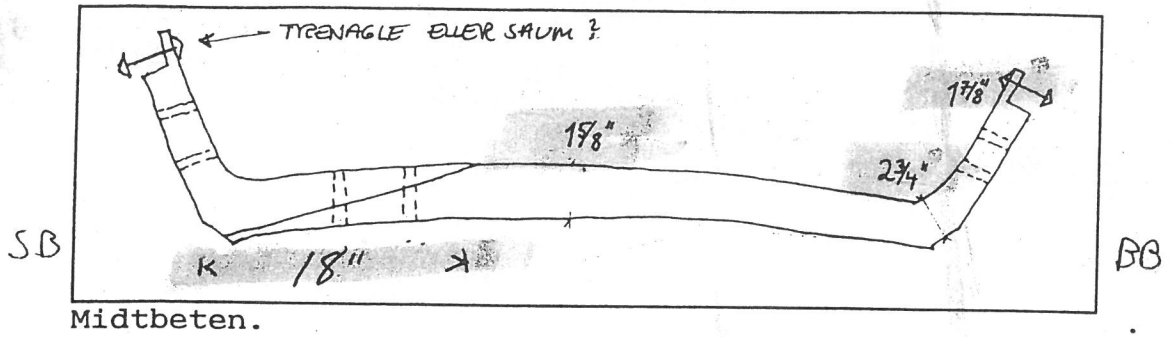

RØMMING

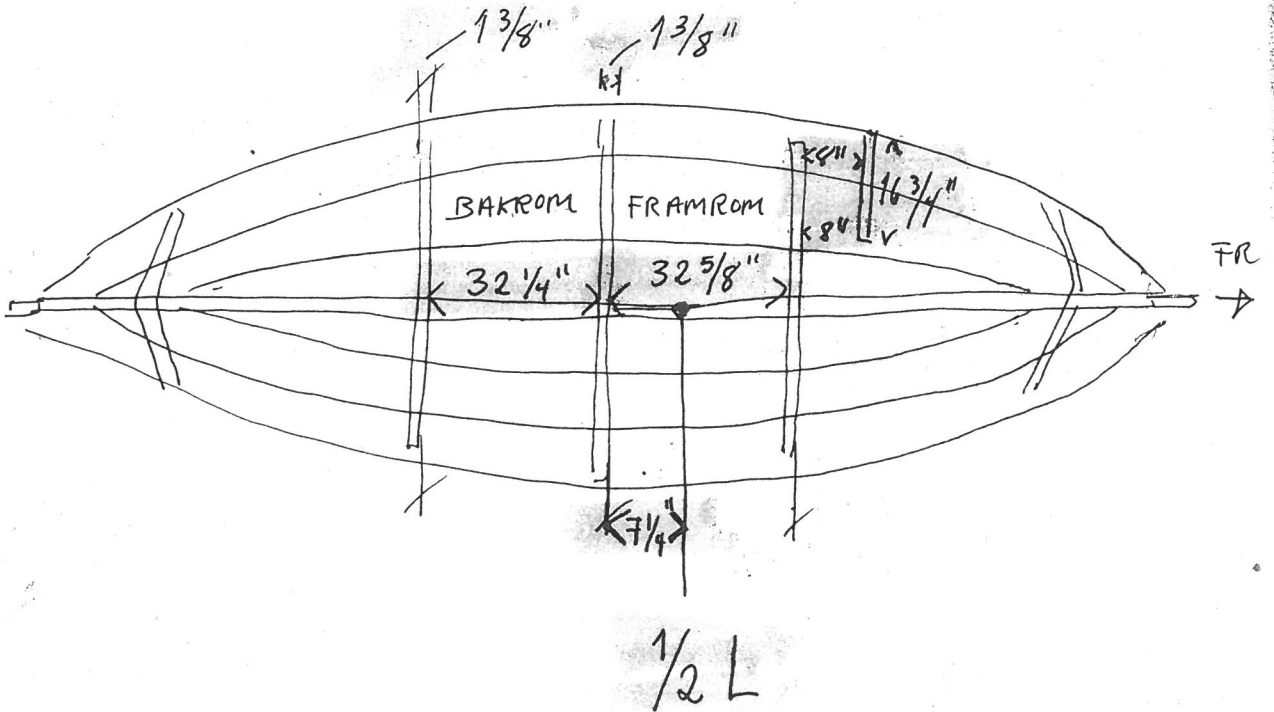

BREIDDE/HØGD RELASJON

H B

Bak 1/4 1		Midt 1/2 1		Framband		Fram 1/4 1		Namn på bord
3 1/4	17 3/4	2	25 1/2	3	24 1/4	3 1/2	21	Halv
8 3/4	36	6 1/4	44 3/4	8	43	9 1/4	40	Børe
16 1/4	48 1/2	15 1/4	57	16 1/2	57	17 5/8	54	Ripe

Romlengder bakantil:

Bakskott 44" Bakrom 32" Styrerom Siglerom

Andoverom Framrom 32 3/4 Framskott 57 3/4

Plassering av rong fram: øverst på ripb. 27 1/2 att: øverst 24 3/4
nederst på ripb. 13 1/2 nederst 11 3/4

Skottmål:

Mål snor - ripe

Mål snor - lege

Mål snor - bore

fram	att
17 1/2	14
16 1/2	14 7/8

BAK

SENER-SENER 311cm

② - Lengd kjøl 5 x 17"

Framlott 43"

Atterlott 37"

Lotting

Fram 7"

Att 6"

Botnstrekk Rett, vat pose

Sloking ja. Sprukt.

Med ~~X~~ Oppspenn målt frå snor: 1/4" 1/2"

Lengde Skar:

BAK 5" PARAL MED SPL
FRAM 6"

Skaringar bord:

halv 33" attom M, 76 1/2" framom

Børe 9" framom M

Rip 8" bak M

Målt innvendig?

Masterlengd

M.1 etter båt

Masterplass 37 1/2 framom

Stamn, dimensjon

fram

att

breidd

høgd frå kane

inn | ut

inn | ut

fram | att

fram | att

1 3/4" 3/4"

1 5/8" 3/4"

3" 3"

9" 6"

Bording: fram

22"

Bordbreidder fram:

børe | lege

ripe

att

17 3/4"

13 1/4

att: 10 1/4

9

7

Tjukkcleik bord:

1/2"

Høgd stamn: fram

31 1/2"

att 26"

15 mm, 14 mm, 13 mm, 11 mm midt
BOTN BØRE ESINDEST HALS

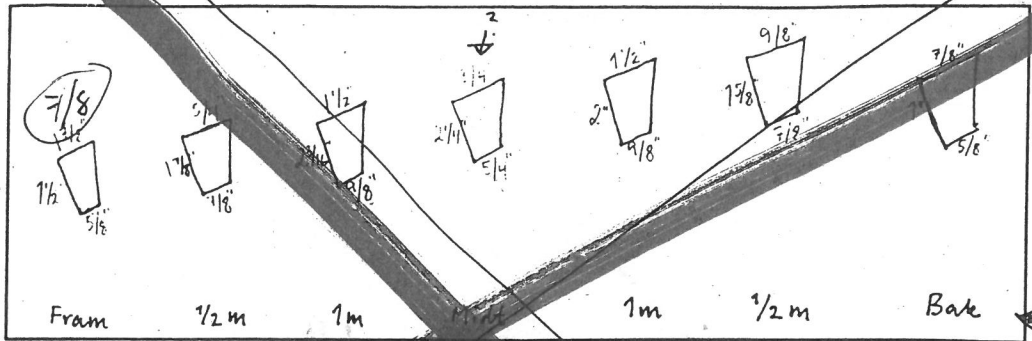

Snitt gjennom esinga på ulike plassar.

Sjekk målemt.

+ TILSKANA SNITT AV ESING PÅ MIDTEN, ENDENE, OG MIDT MELLOM ENDE OG MIDT.

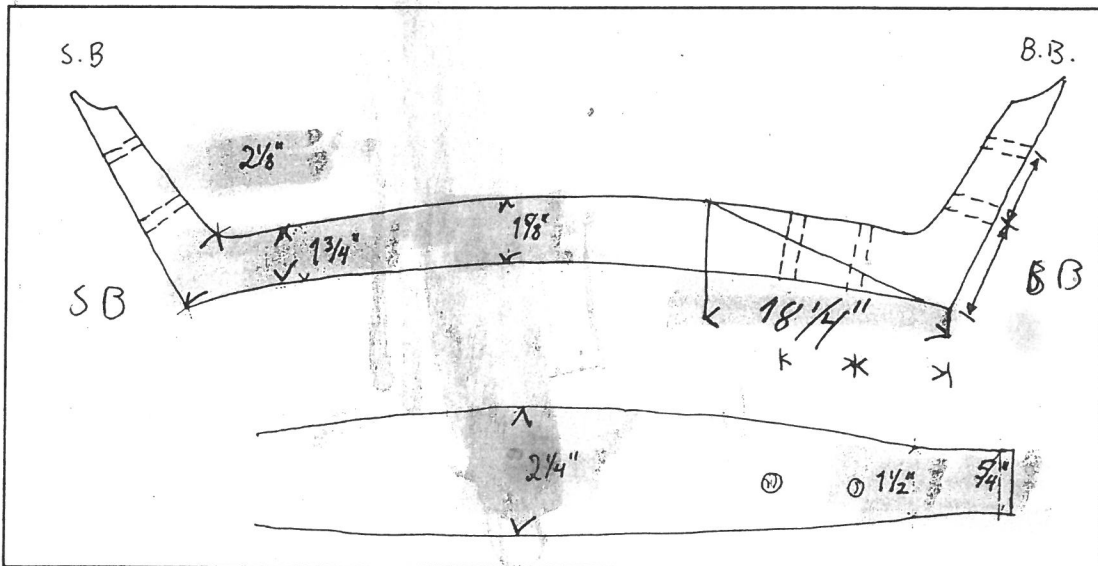

Frambeten sett frå sida og ovanfrå.

UNDERBAND FRAM (TILSVARENDE BELRONG OG MIOTBAND)

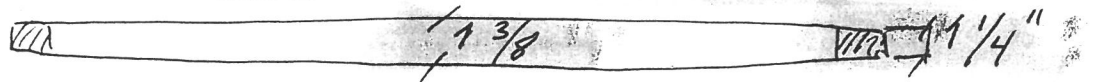

DETALJTEIKNINGAR TIL BÅT NR 1

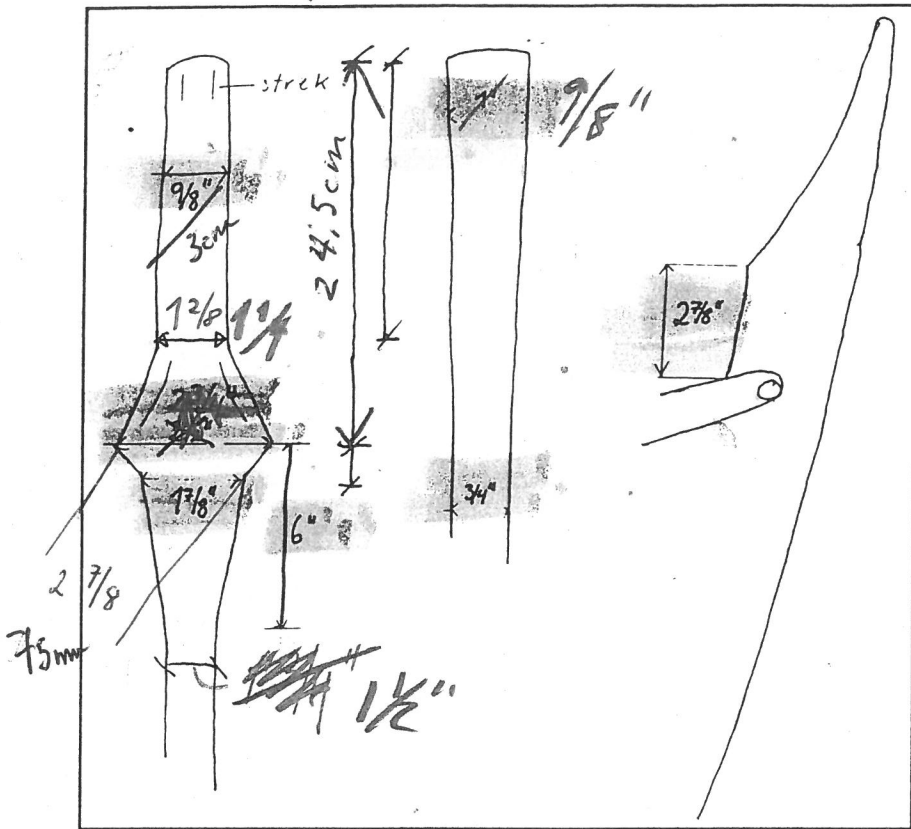

Framstammen sett bakfrå , forfrå og frå sida.

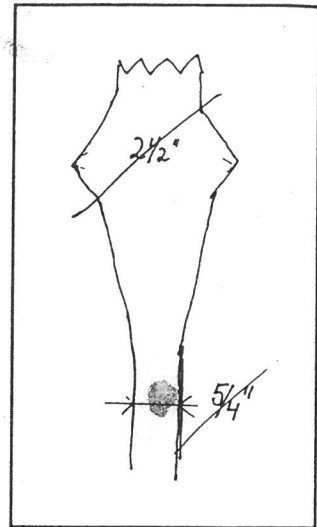

Bakstammen.

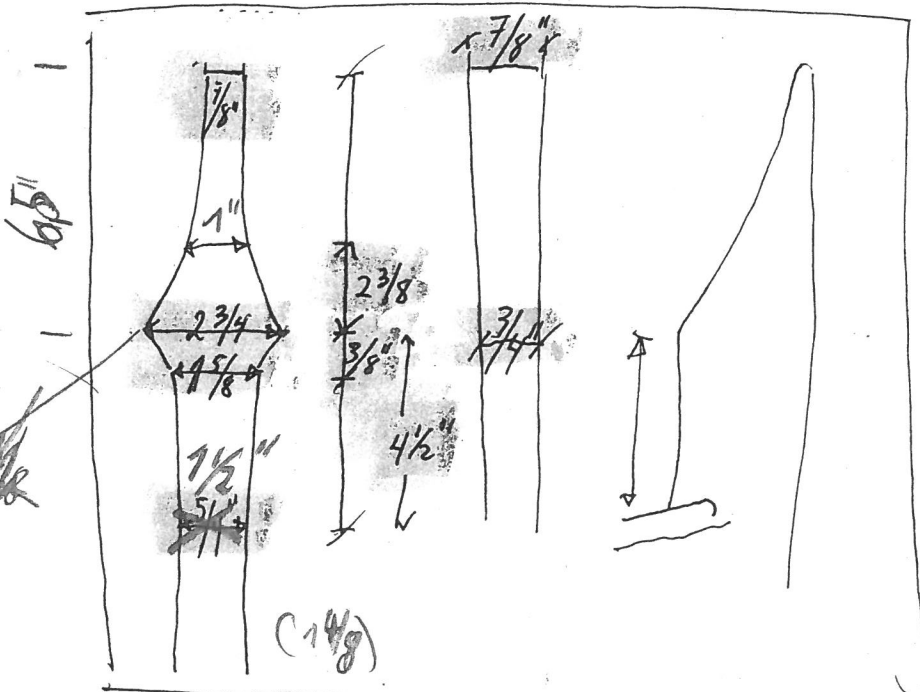

BAKSTAMN

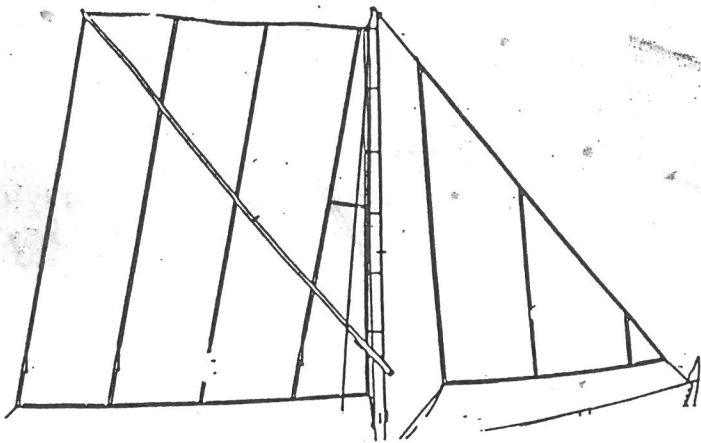

Stavnbredder
(att) | (fram)

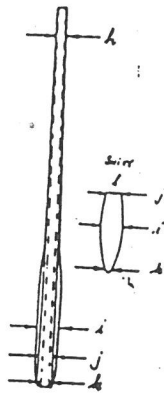
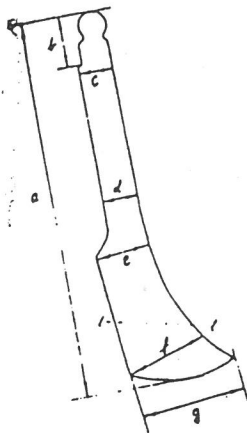
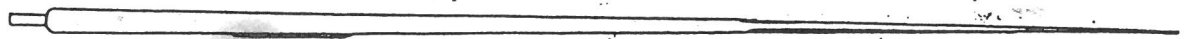
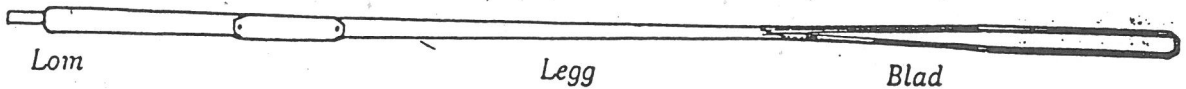
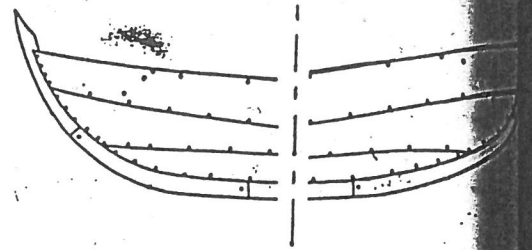

TOFTEHØYDE FRA
ESING:

BAK MIDT FRAM

4 1/4" 4 1/2" 4 3/4"

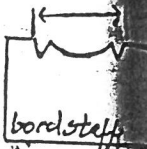
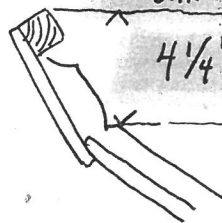

SKARRINGSMØNSTER
OG FØRSTE KØPSELKLINK

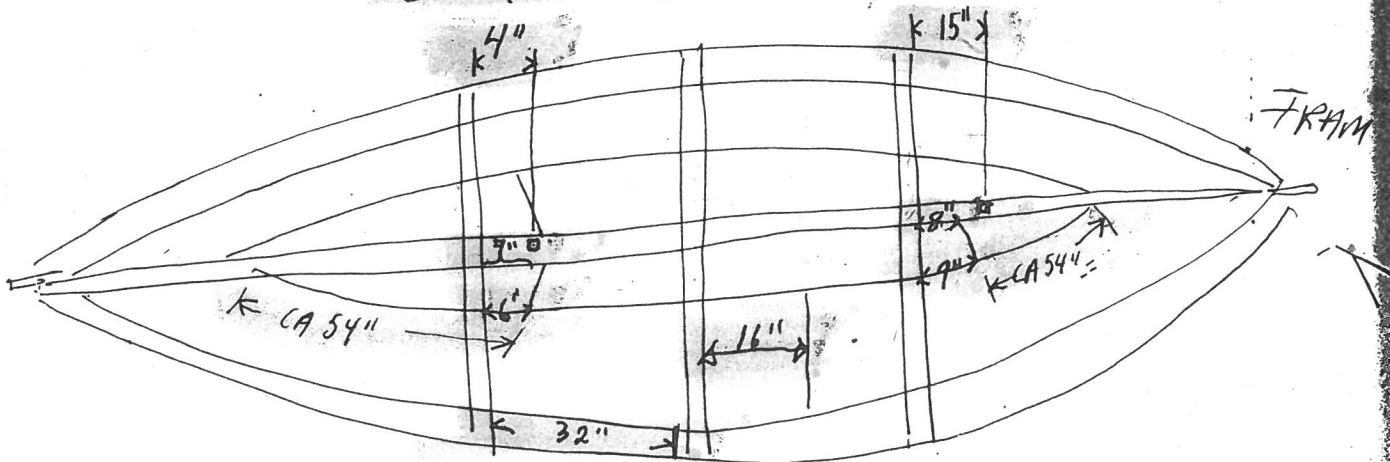

BORDBREDDER OG LÆGG

	BAKBAND		MIDTBAND		FRAMBAND	
	o		o		o	
HALS	21°	8 3/4"	15°	11 1/2"	17° _{OK}	11 1/4"
BØRE	32°	10 3/4"	25°	10 1/4"	29° _{OK}	10 1/2"
RIPE	54°	10"	56°	11"	54°	11"